

品番 LZY-91703FT・LZY-91704FT・LZY-91705FT・LZY-91706FT

このたびは、お買い上げいただき、まことにありがとうございます。

お客様へ

- ご使用前に安全上のご注意と取扱説明をよくお読みのうえ、正しく安全にお使いください。
- 施工には電気工事士の資格が必要です。必ず販売店・工事店にご依頼ください。
- 本説明書は大切に保管してください。

工事店様へ

- 施工前に安全上のご注意と施工説明をよくお読みのうえ、正しく施工してください。

安全上のご注意

必ずお守りください。



警告







この表示は「取扱いを誤った場合、使用者が死亡または重傷を負うことが想定される内容」を示します。

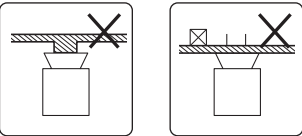

注意

この表示は「取扱いを誤った場合、使用者が傷害を負うか物的損害の発生が想定される内容」を示します。

警告

 厳守	<p>この器具は天井・壁面・床面取付兼用です。指定場所以外には取付けないでください。火災・落下の原因となります。</p>  <p>不安定な場所 補強のないロックウール等のやわらかい取付面</p>	 禁止	<p>周囲温度-5~35℃以外では使用しないでください。火災の原因となります。</p> <p>器具に荷重をかけたり、布や紙等の可燃物で覆わないでください。器具の近くにストーブ等の温度の高くなるものを置かないでください。火災・感電・落下の原因となります。</p>
	<p>器具本体表示または本説明書に従って施工してください。施工に不備があると、火災・感電・落下の原因となります。</p>	 分解禁止	<p>器具の改造、部品の変更は行わないでください。火災・感電・落下等の原因となります。</p>
 水ぬれ禁止	<p>この器具は非防水です。湿気の多い場所や屋外では使用しないでください。火災・感電の原因となります。</p>	 厳守	<p>煙・臭い等の異常を感じたら、すぐに電源を切ってください。火災・感電の原因となります。異常がおさまったことを確認したのち、工事店、お買い上げの販売店、または弊社「CSセンター」にご相談ください。</p>
 アース工事	<p>アース工事は、電気設備の技術基準に従って確実に行ってください。アースが不完全な場合は、感電の原因となります。</p>		

注意

 厳守	<p>電気工事が必要な場合は、電気設備の技術基準に従って有資格者が行ってください。一般の方の工事は法律で禁止されています。</p>
	<ul style="list-style-type: none"> ●照明器具には寿命があります。設置して8~10年経つと、外観に異常がなくても内部の劣化が進行しています。点検・交換してください。 ※使用条件は周囲温度30℃、1日10時間点灯、年間3000時間点灯。周囲温度が高い場合、点灯時間が長い場合は、寿命が短くなります。 ●3年に1回は、工事店等の専門家による点検をお受けください。点検せずに長時間使い続けると、まれに、発煙、発火、感電等に至るおそれがあります。

- 施工前に施工説明をよくお読みのうえ、正しく施工してください。
- 本説明書は必ずお客様にお渡しください。

仕様

- 屋内専用
- 天井・壁面・床面取付兼用
- 木ネジ取付方式
- 異常温度防止機能付
- LEDユニットは交換不可
- 連結は最大21台まで
- 別売操作パネル(LZA-91506)、別売シーンコントローラ(LZA-91485)または別売信号線用調光器(LZA-90837)を使用で、100%~1%まで調光可能

品番	LZY-91703FT	LZY-91704FT	LZY-91705FT	LZY-91706FT
定格電圧	交流 100/200V兼用			
周波数	50/60Hz兼用			
消費電力	15W(100/200V時)	19W(100/200V時)	23W(100/200V時)	27W(100/200V時)
入力電流	0.15A(100V時)/0.08A(200V時)	0.20A(100V時)/0.10A(200V時)	0.25A(100V時)/0.13A(200V時)	0.30A(100V時)/0.15A(200V時)
LEDユニット	演色性 Ra83 電球色(2700K)~キャンドル色(2000K)			
	LED光源寿命：40,000時間			
器具重量	約1.2kg	約1.6kg	約2.0kg	約2.3kg
電源接続	端子台(送り総容量650VA)			

各部の名称

※下図は、簡略した図です。

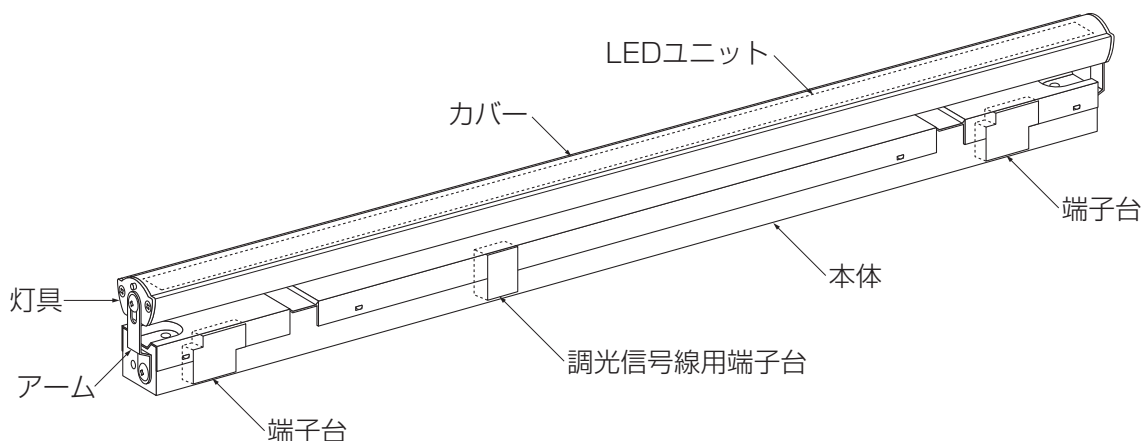

あらかじめ専用信号線をご用意ください

付属部品

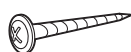

木ネジ座付
(2本)

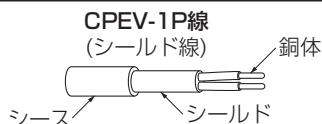

※信号線は必ずシールド線をご使用ください。
調光用で1本ご用意ください。送り配線をする場合も同様に1本ご使用ください。

取付寸法

単位：mm

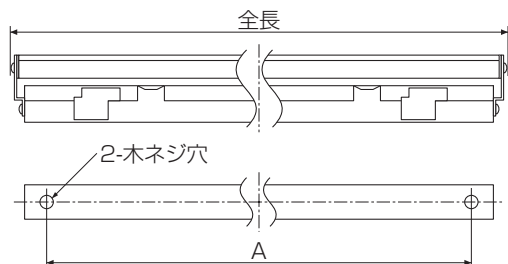

品番	全長	A寸法
LZY-91703FT	761	695
LZY-91704FT	1006	940
LZY-91705FT	1251	1185
LZY-91706FT	1496	1430

施工説明

① 取り付け前の注意事項について

- 下記の条件を守って施工してください。

最小施工寸法 単位：mm

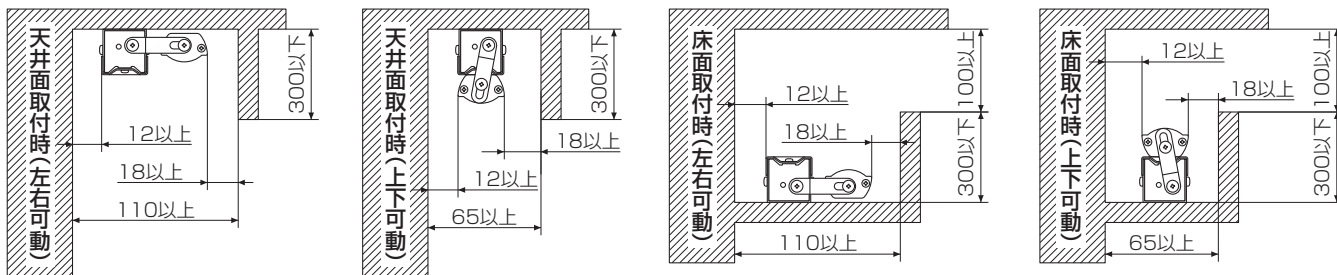

⚠ 警告

指定寸法以外での取り付けはできません。火災・故障の原因となります。

※施工を容易に行うために、最初に電源接続を行ってから本体を取付けてください。

② 電源線を接続する(作業前、必ず電源を切る)

- 電源線を端子台に適切、確実に差し込んでください。

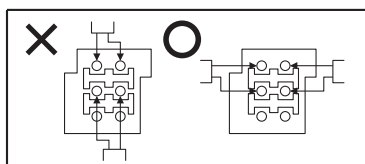

- 200V時には必ずD種(第三種)接地工事を行ってください。

⚠ 警告

適合電線を使用し、確実に接続してください。接続が不完全な場合、火災の原因となります。	定格以外の電圧では使用しないでください。火災・感電の原因となります。
--	------------------------------------

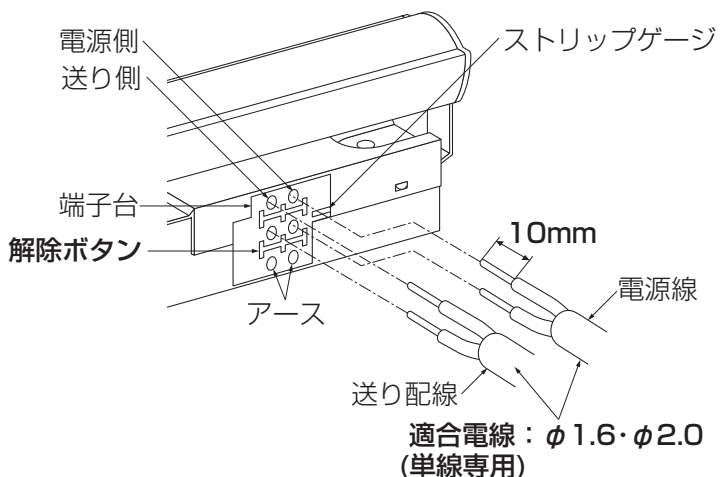

<電源線を取外す場合>

- ドライバー等で解除ボタンを押しながら、電源線を引き抜いてください。

施工説明

③ 信号線を接続する(作業前、必ず電源を切る)

- 信号線を端子台に適切、確実に差し込んでください。

⚠ 警告	
適合信号線を使用し、確実に接続してください。接続が不完全な場合、火災の原因となります。	定格以外の電圧では使用しないでください。火災・感電の原因となります。

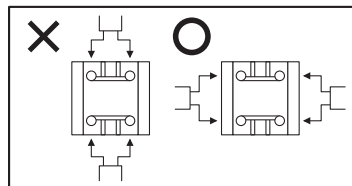

適合信号線	
CPEV-1P線 (シールド線) φ0.9~φ1.2 外径φ9以下	10mm

<信号線を取外す場合>

- マイナスドライバー等のはずし穴に差し込み、信号線を引き抜いてください。

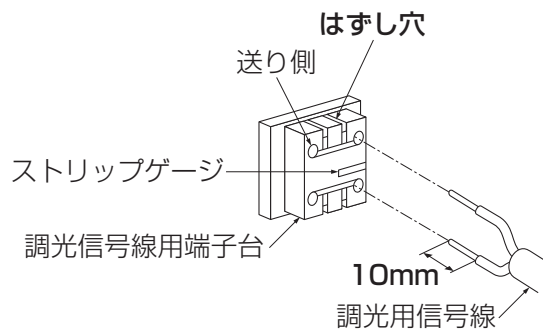

<連結する場合>

- 送り配線する側の端子台・調光信号線用端子台の送り側に送り配線を奥まで確実に差し込んでください。

※ 送り配線は器具に付属していません。別途ご用意ください。

- 送り配線を連結する器具の端子台・調光信号線用端子台に奥まで確実に差し込んでください。

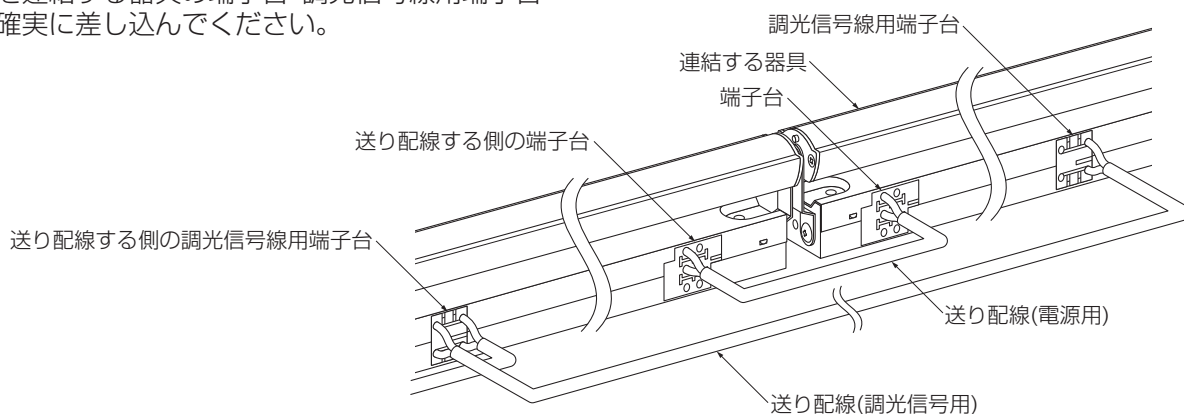

<連結例>

- 3台の場合

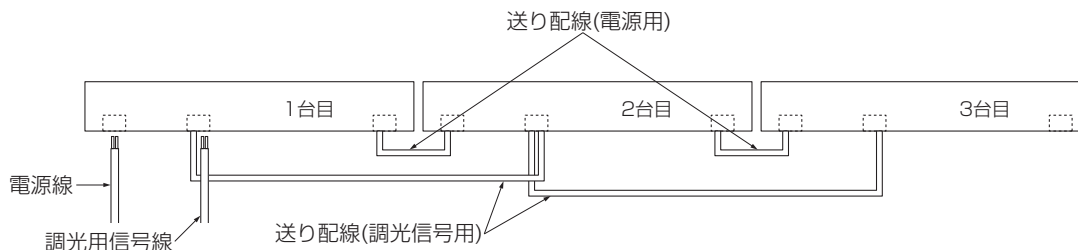

施工説明

4) 本体を取付ける

●取付面が充分乾燥してから器具を取付けてください。
乾燥が不十分だと器具のメッキ部や塗装部が侵されたり、絶縁不良の原因となります。

●木ネジ(2本)で取付面に取付けてください。

※取付方向は、横長付け・縦長付けのどちらでも取付可能です。

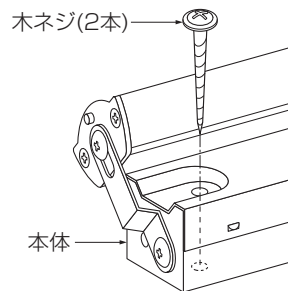
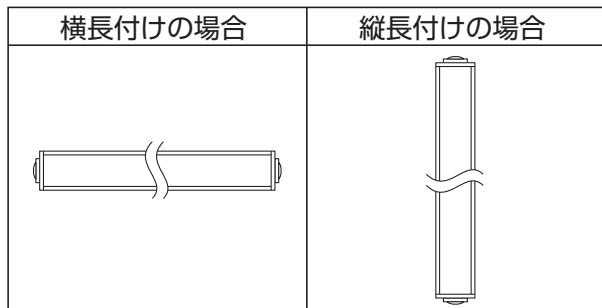

※ロックワール等のやわらかい取付面の場合、補強材のある位置に取付けてください。

⚠ 警告

取付部、補強材へのねじ込み寸法が、20mm以下の場合、落下の原因となります。

既に使用されたネジ穴の再利用はしないでください。落下の原因となります。

※操作パネル(LZA-91506)の取付方法は操作パネルの取扱説明書をご参照ください。

※信号線用調光器(LZA-90837)の取付方法は信号線用調光器の取扱説明書をご参照ください。

※シーンコントローラ(LZA-91485)の取付方法はシーンコントローラの取扱説明書をご参照ください。

<連結する場合>

●器具間を15mm以内で取付けると、途切れずムラのない間接光が得られます。

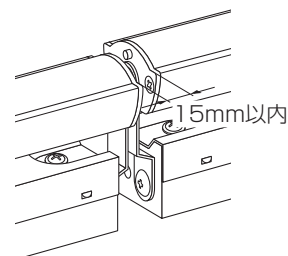

5) 灯具の角度調整

●灯具可動範囲

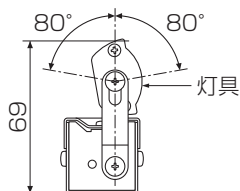

●アーム可動範囲

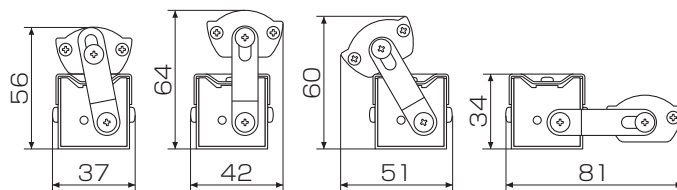
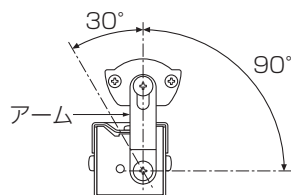

⚠ 警告

無理な力を加え、灯具・アームの可動範囲を超えて動かさないでください。火災・感電・落下の原因となります。

⚠ 注意

点灯中や消灯直後はLEDユニットが高温になっていますので、さわらないでください。やけどの原因となります。

施工説明

⑥ 配線方法

⑥-① 操作パネル(LZA-91506)を接続する場合(作業前、必ず電源を切る)

- 操作パネルを接続する場合、別売コントローラ(LZA-91507)、別売操作パネルコントローラ用電源(LZA-91377)、別売PWM調光ユニット(LZA-91508)が必要です。
接続方法は各取扱説明書をご参照ください。

<配線方法>

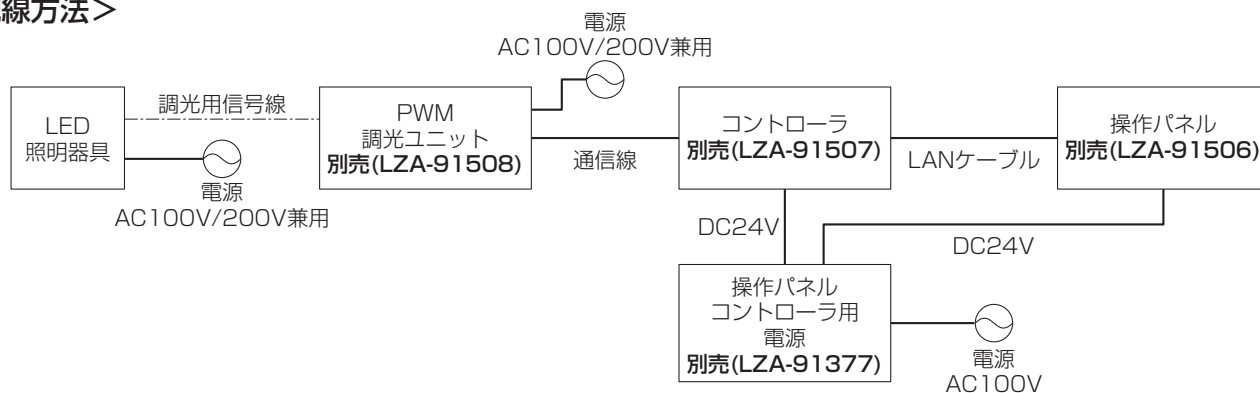

⚠ 警告

適合信号線を使用し、確実に接続してください。接続が不完全な場合、火災の原因となります。	定格以外の電圧では使用しないでください。火災・感電の原因となります。
---	------------------------------------

⑥-② シーンコントローラ(LZA-91485)を接続する場合(作業前、必ず電源を切る)

- シーンコントローラを接続する場合、別売パワーボックス(LZA-91486)が必要です。
接続方法は各取扱説明書をご参照ください。

<配線方法>

1回路用パワーボックスで接続する場合

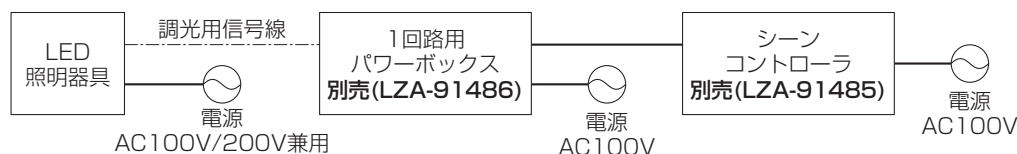

⚠ 警告

適合信号線を使用し、確実に接続してください。接続が不完全な場合、火災の原因となります。	定格以外の電圧では使用しないでください。火災・感電の原因となります。
---	------------------------------------

施工説明

⑥-③ 信号線用調光器(LZA-90837)を接続する場合(作業前、必ず電源を切る)

- プレート枠に電源線を通し、電源線と口出し線を圧着スリーブ等で確実に接続してください。

⚠ 警告	
適合電線を使用し、確実に接続してください。接続が不完全な場合、火災の原因となります。	定格以外の電圧では使用しないでください。火災・感電の原因となります。

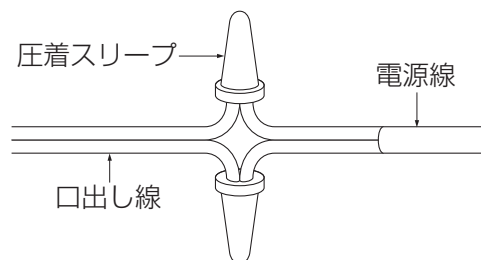

適合信号線	
CPEV-1P線 (シールド線) φ0.9~φ1.2 外径φ9以下	

<配線方法>

信号線用調光器が1台必要です。

<1ヶ所でON/OFF操作をする場合>

- 必ず**調光器**から器具へ電源線を接続し、ON/OFFをしてください。

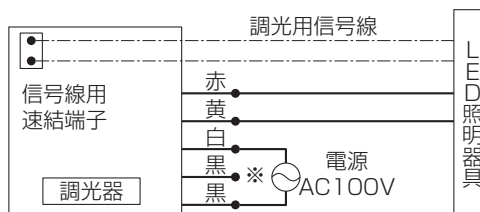

※調光器であまった黒線は必ず絶縁処理してください。

<2ヶ所でON/OFF操作をする場合>

- 必ず**調光器**から器具へ電源線を接続し、ON/OFFをしてください。

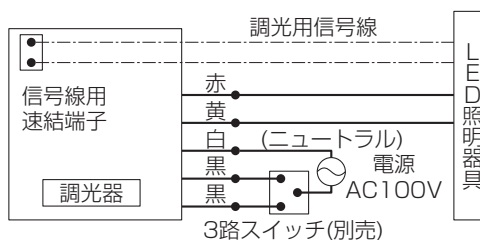

⚠ 警告	
適合信号線を使用し、確実に接続してください。接続が不完全な場合、火災の原因となります。	定格以外の電圧では使用しないでください。火災・感電の原因となります。

施工説明

7) 使用方法

7-①) 操作パネル(LZA-91506)を使用する

- 操作パネル(LZA-91506)の取扱説明書をご参照ください。

7-②) 信号線用調光器(LZA-90837)を使用する

- 信号線用調光器のスイッチをONにしてください。
- ボリュームを回して明るさを調整してください。

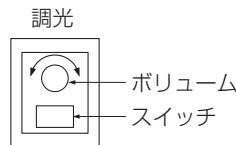

7-③) シーンコントローラ(LZA-91485)を使用する

- シーンコントローラ(LZA-91485)の取扱説明書をご参照ください。

取扱説明

お客様へ

- ご使用の前に安全上のご注意と取扱説明をよくお読みのうえ、正しく安全にお使いください。

ご使用に関して

〔周囲の影響〕

器具の近くで使用すると以下の現象がまれにあります。

- ラジオやテレビ等の音響・映像機器への雑音。
 - リモコン機器(エアコン等)のリモコンが動作しにくくなる。
 - トランシーバやラジオのコントローラ等の無線機により器具が点滅する。
- ※異常を感じた場合は、販売店、工事店、または弊社「CSセンター」までお申し出ください。

〔ご注意〕

- 点灯時、消灯後には若干のきしみ音が発生することがありますが、異常ではありません。
- 器具に殺虫剤等をかけないでください。変質・変色の原因となります。
- 調光した状態で消灯した場合、器具の長さによって消灯するまでの時間が多少異なることがあります。これは器具の特性によるもので故障ではありません。

⚠ 警告

LEDを直視するのはおやめください。目に悪影響を及ぼすおそれがあります。

保証について

1. 保証について
この商品の保証期間は3年です。但し、消耗品は除きます。詳細は弊社カタログをご参照ください。
※保証期間の例外
24時間連続使用など、1日20時間以上の長時間使用の場合は、上記の半分の間とします。
2. 保証書について
保証書が必要な場合は、下記「CSセンター」までお申し出ください。
3. 補修用性能部品の保有期間
弊社は照明器具の補修用性能部品を、製造打ち切り後最低6年間保有しています。補修用性能部品(同等の機能を有する代替品含む)とは、その製品の機能を維持するために必要な部品です。

点検とお手入れ方法

1. 明るく安全に使用するために6カ月に1回程度、点検および清掃を行うことをおすすめします。

(1)点検項目

- ・LEDが切れていませんか。
- ・正常に点灯しますか。
- ・取付面との取付部、各部品の合わせ目に異常なガタツキ、ゆるみはありませんか。
- ・可動部は異常なく動作しますか。
- ・異常な臭い、音、発熱はありませんか。
- ・カバー(セード)等にひび、割れ、変形等が発生していませんか。

(2)清掃 (安全のため、電源を切ってから行ってください。) 器具のお手入れは柔らかい布で軽く拭いてください。

- ・汚れがひどい場合は、薄めた中性洗剤を含ませた布をよく絞って拭き、洗剤が残らないように水を含ませた布で2度拭きした後、乾いた柔らかい布で仕上げてください。
- ・シンナー、ベンジン等の揮発性のものは使用しないでください。

2. 異常時の処置

異常を感じた場合は、速やかに電源を切って、販売店、工事店、または弊社「CSセンター」までお申し出ください。(部品等の取り替えは勝手にしないでください。)

商品についてのご相談は

CSセンター (0570)003-937(ナビダイヤル 全国共通) へご連絡ください。

受付時間(月～金曜)9:00～17:00 土・日・祝日、夏季、年末年始休業日は受付していません。