



取扱説明書

保管用
施工説明付き

(LEDペンダント)

※対象品番は仕様欄をご参照ください。

お客様へ

このたびは、大光電機製品をお買い上げいただき、まことにありがとうございます。
本説明書をよくお読みのうえ、正しく安全にお使いください。
ご使用前に「安全上のご注意」を必ずお読みください。
施工には電気工事士の資格が必要です。必ず販売店・工事店にご依頼ください。
本説明書は大切に保管してください。



●安全上のご注意



必ずお守りください。





●人への危害、財産の損害を防止するため、必ずお守りいただくことを説明します。





■誤った使い方をしたときに生じる危害や損害の程度を区分して説明しています。

■お守りいただく内容を、次の図記号で説明しています。
(下図は図記号の一例です。)

	警告	「死亡や重傷を負うおそれがある内容」です。
	注意	「傷害を負うことや、財産の損害が発生するおそれがある内容」です。

	実行しなければならない内容です。
	してはいけない内容です。

 警告	
<p> 厳守</p> <ul style="list-style-type: none"> ●異常を感じた場合、速やかに電源を切る。火災・感電の原因となります。異常がおさまったことを確認したのち、工事店、お買い上げの販売店または弊社「CSセンター」にご相談ください。 ●適合LED以外は使用しない。間違った種類、ワット数のLEDを使用した場合、火災感電の原因となります。 <hr/> <p> 禁止</p> <ul style="list-style-type: none"> ●周囲温度 - 5 ~ 35℃以外では使用しない。火災の原因となります。 	<ul style="list-style-type: none"> ●器具に荷重をかけたり、布や紙等の可燃物で覆わない。火災・感電・落下の原因となります。 ●器具の真下にストーブ等の温度の高くなるものを置かない。火災の原因となります。 <hr/> <p> 分解禁止</p> <ul style="list-style-type: none"> ●器具の改造、部品の変更は行わない。火災・感電・落下等の原因となります。

 注意	
<p> 厳守</p> <ul style="list-style-type: none"> ●照明器具には寿命があります。設置して8~10年経つと、外観に異常がなくても内部の劣化が進行しています。点検・交換してください。※使用条件は周囲温度30℃、1日10時間点灯年間3000時間点灯。周囲温度が高い場合、点灯時間が長い場合は、寿命が短くなります。 ●3年に1回は、工事店等の専門家による点検をお受けください。点検せずに長時間使い続けると、まれに、発煙、発火、感電等に至るおそれがあります。 	<p> 厳守</p> <ul style="list-style-type: none"> ●LED交換やお手入れの際は電源を切る。通電状態で行うと感電の原因となります。 <hr/> <p> 禁止</p> <ul style="list-style-type: none"> ●LEDを直視しない。目に悪影響を及ぼすおそれがあります。 <hr/> <p> 接触禁止</p> <ul style="list-style-type: none"> ●点灯中や消灯直後は器具やLEDにさわらない。やけどの原因となります。

施工説明

工事店様へ

施工前によくお読みのうえ、正しく施工してください。
本説明書は必ずお客様にお渡しください。

●安全上のご注意

必ずお守りください。

⚠ 警告

●取付面

- 指定場所以外には取付けない火災・落下の原因となります。
※この器具は天井取付専用(吊下式)です。

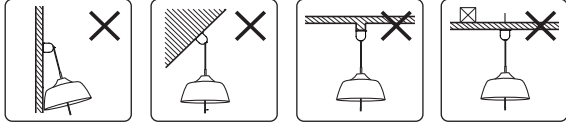

壁面 傾斜天井 不安定な場所 補強のない天井



厳守

- 取付面の強度を確保する。
取付面が強度不足の場合、落下の原因となります。



水ぬれ禁止

- 湿気の多い場所や屋外では使用しない。
火災・感電の原因となります。
※この器具は非防水です。



禁止

- ガス機器等の温度の高くなるものの上に取付けない。
火災の原因となります。

●壁スイッチ



厳守

- 調光機能が付いた壁スイッチの場合は、一般の入切用スイッチに交換する。
火災の原因となります。
※調光器の取外しが必要です。
工事店またはお買い上げの販売店に依頼して下さい。



●配線器具

- 配線器具は十分な強度で取付けされていることを必ず確認する。火災・感電・落下の原因となります。
- 下記のような配線器具には器具を取付けない。
火災・感電・落下の原因となります。
※配線器具の交換が必要です。

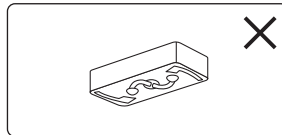

電源端子露出型引掛シーリング

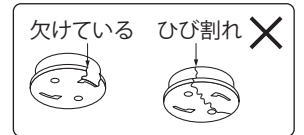

破損しているもの



ぐらつくもの

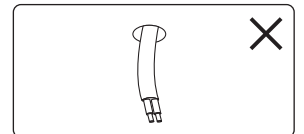

配線だけのもの



厳守

●その他



厳守

- 取付けは器具本体表示または本説明書に従って確実に行う。
取付けに不備があると、火災・感電・落下の原因となります。
- 交流100ボルトで使用する。
過電圧を加えると過熱し、火災・感電の原因となります。
- 引掛シーリングプラグは配線器具に確実に取付ける
落下・不点の原因となります。

⚠ 注意



禁止

- 取付面が充分乾燥してから器具を取付ける。
乾燥が不十分な場合、器具のメッキ部や塗装部が侵されたり、絶縁不良の原因となります。

●取付け前の注意事項について <使用できるもの(配線器具)>

- 取付いている配線器具を確認してください。
- 右記以外の配線器具や、配線器具が設置されていない場合は取付けできません。
※配線器具の交換・取付けには資格が必要です。工事店またはお買い上げの販売店に依頼してください。



引掛シーリング
(角・丸形)



ツバ付丸形
引掛シーリング

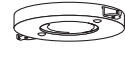

引掛埋込
ローゼット
(耳付き)



ツバ付引掛
ローゼット
(耳付き)

※フランジにおさまりません。

各部の名前と取付かた

安全のため、電源を切ってから行ってください

※下図は、簡略した図です。

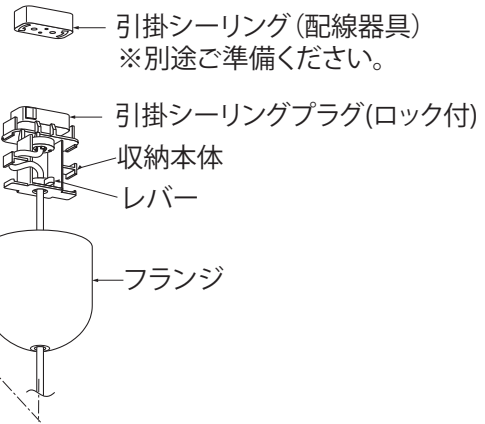
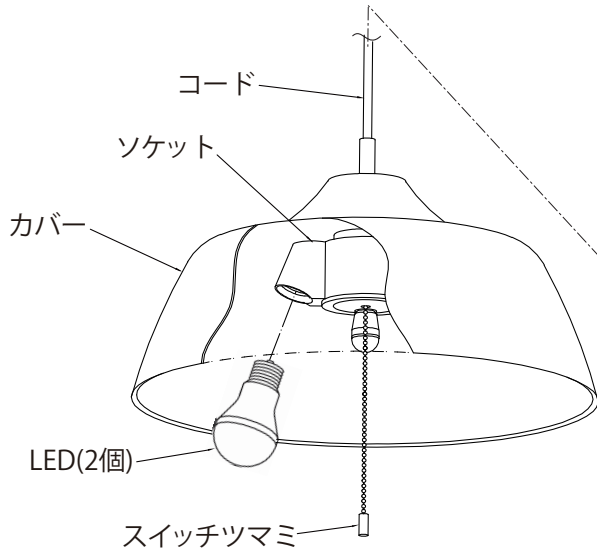

1 引掛シーリングプラグを取付ける (作業前、必ず電源を切る)

①②引掛シーリングプラグを配線器具に差し込み、右に回して確実に取付けてください。
※解除ボタンを押さずに左右に力を加え、動かないことを確認してください。

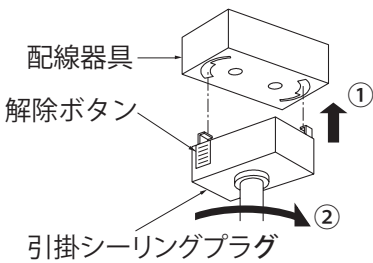

⚠ 警告
取付けが不完全な場合、落下・不点の原因となります。
定格以外の電圧では使用しないでください。火災・感電の原因となります。

<引掛シーリングプラグを外す場合>

解除ボタンを押しながら引掛シーリングプラグを左に回して取外してください。

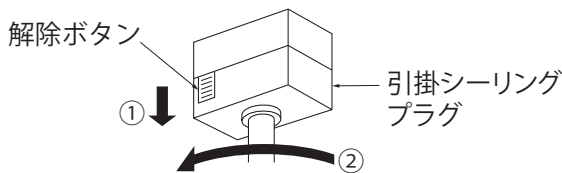

<吊り高さを調節する / コードを固定する>

- コードを押し上げながら引き出し、吊り高さを調節する。
 - 器具の高さを調節後、レバーを左に回し、コードを必ず固定する。
- ※コードを下に引っ張り、確実にコードが固定されていることを確認してください。

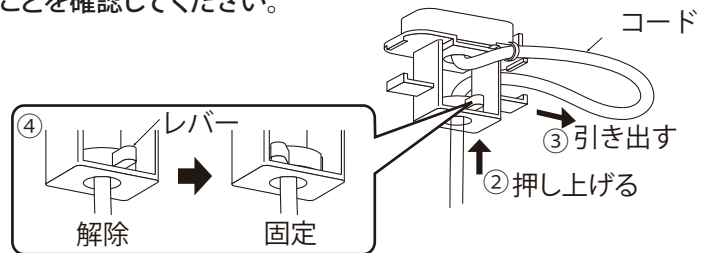

⚠ 警告
固定が不完全な場合、落下の原因となります。

<余ったコードを収納する>

- 余ったコードは収納本体に巻きつけ、コードを必ず収納本体のツメに収めること。

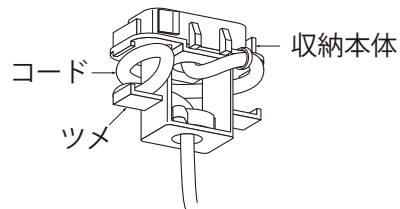

2 器具の高さを調節する

<ロックを解除する>

- レバーを右に回し、ロックを解除する。

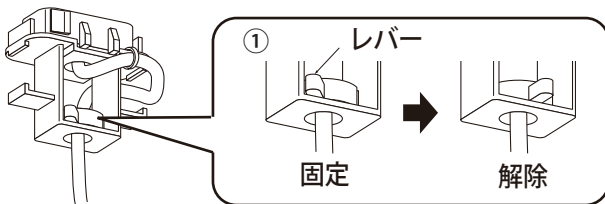

3 フランジを取付ける

- フランジを天井に押し上げてください。

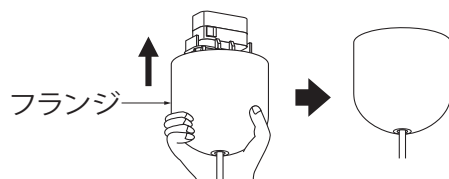

4 LEDを取付ける/点灯の確認をする

●LEDをソケットに合わせ確実にねじ込んでください。

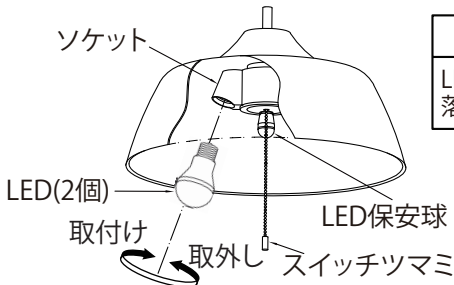

警告
LEDの取付けが不完全な場合は、落下・不点の原因となります。

●点灯の切り替えは、スイッチツマミを引いてください。下図の順に切り替わります。

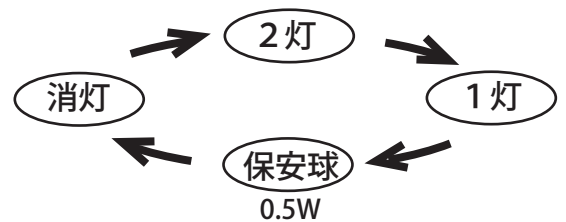

注)壁スイッチがOFFの場合は、点灯の切り替えはできません。

品番は器具のラベルをご参照ください。

LED交換方法

適合LEDをソケットに最後まで確実にねじ込んでください。

仕様

品番	定格電圧	周波数	消費電力	入力電流	適合LED	カバー
DXL-81098	交流 100V	50/60 Hz 共用	9.2W	0.16A	LED電球 電球色 E26 LDA5L-G/40W/B27Kx2灯 大光電機(株)製	ペールブルー
DXL-81099					LED保安球 0.5W 電球色 E12 LDT1L-H-E12x1灯 パナソニック(株)製	モカ

●LED光源寿命は、40,000時間です。(照明器具の寿命とは異なります。) 光源の寿命は、点灯しなくなるまでの総点灯時間または全光束が点灯初期の70%に下がるまでの総点灯時間のいずれか短い時間を推定したものです。

保証とアフターサービス

保証とアフターサービス

DAIKO 照明器具 保証書

お客様	お名前	販売店名・住所・電話番号
	ご住所 〒	
お電話 () -		
お買い上げ日	保証期間(お買い上げ日より:器具本体 3ヵ年)	
※保証期間の例外:24時間連続使用など、1日20時間以上の長時間使用の場合は、上記の半分の期間とします。		

※お客様へのお願い 本書の記載内容をよくお読みいただき、販売店様発行の領収書と合わせて大切に保管してください。
本書は再発行いたしませんので大切に保管してください。
本書は、本書記載内容で無償修理を行うことをお約束するものです。

1. 保証について

取扱説明書、本体表示ラベル等の注意書に従った正常なご使用状態で上記の保証期間中に故障した場合には、商品と本書をご持参のうえ、お買い上げの販売店にご依頼ください。尚、消耗品は対象外といたします。
お買い上げの販売店に修理をご依頼になれない場合には、お近くの電機お客様相談窓口にご連絡ください。

2. 保証期間中の無償修理に該当しない事項について

- 次の様な場合には、保証期間中でも有償修理になります。
- (1) 取扱説明書及び本体表示ラベルと異なる施工による不備及び使用上の誤り、又は不当な修理や改造による故障及び損傷
 - (2) 火災、地震、水害、落雷、その他天災地変、異常電圧、指定外の使用電源(電圧、周波数)などによる故障及び損傷
 - (3) 一般家庭用以外(例えば業務用等)に使用された場合及び車両、船舶等に搭載された場合に生ずる故障及び損傷
 - (4) この商品について出張修理をご希望の場合には出張に要する実費を申し受ける場合があります。
 - (5) 日本国内以外での使用による故障及び損傷 This warranty valid only in Japan
 - (6) 本書及び領収書のご提示のない場合
 - (7) 本書にお買い上げ年月日、お客様名、販売店名の記入のない場合、字句を書き替えられた場合。

3. ご転居の場合について

ご転居の場合の修理ご依頼先はお買い上げの販売店又はお近くの電機お客様相談窓口にご連絡ください。

4. ご贈答品の場合について

ご贈答品等で本保証書に記入の販売店で無償修理をお受けになれない場合には、お近くの電機お客様相談窓口にご連絡ください。

この保証書は本書に明示した期間、条件のもとにおいて無償修理をお約束するものです。従って、この保証書によってお客様の法律上の権利を制限するものではありませんので、保証期間経過後の修理等についてご不明の場合は、お買い上げの販売店又は電機お客様相談窓口にお問い合わせください。その際は器具の型番、器具の症状、お買い上げ時期をお知らせください。

お客様にご記入いただきました保証書は、保証期間内のサービス活動及びその後の安全点検活動のために記載内容を利用させていただく場合がございますので、ご了承ください。

商品についてのご相談

CSセンター (0570) 003-937(ナビダイヤル 全国共通) へご連絡ください。

受付時間(月～金曜) 9:00～17:00 土・日・祝日、夏季、年末年始休業日は受付していません。

大光電機株式会社 〒541-0043 大阪市中央区高麗橋3-2-7 高麗橋ビル6F